



ANLY TIMER

H3D-M 多功能限时继电器



功能特性：

- 支援广泛操作电源，由AC 24V至240V，而DC 12V至240V。
- 具有7种输出模式可供选择使用，可广泛应用于多种场合。
- 包含限时延迟，反动作，闪烁，闪烁反动作，接点OFF延迟，接点OFF延迟反动作，单击输出延迟。
- 具有7种可选择时间范围，从1秒到100小时。
- 采用窄体设计，约17.5mm。
- 具有UL, C-UL 及 CE 认证。

规格：

操作电压	AC(V): 24-240 DC(V): 12-240
操作电压范围	额定操作电压的90~110%
电源频率	50 / 60 Hz
接点容量	250VAC 8A 电阻性负载
复归时间	0.1s以下
消耗功率	约1.9VA
使用寿命	机械: 5,000,000 次 电气: 100,000 次(额定容量内)
使用周围温度	-10 ~ +50°C (不可结冰结露)
使用周围湿度	MAX 85%RH (不可结露)
使用海拔高度	MAX 2000m
重量	约62g

型式分类：

型号	H3D-M
时间范围	1s / 10s / 100s / 10m / 100m / 10h / 100h
输出接点	1C
输出模式	7种

接线图：

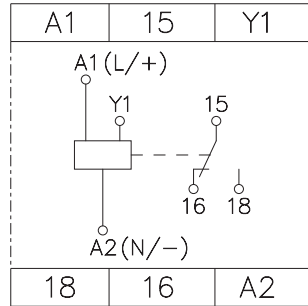

时序图：

A模式：限时延迟，

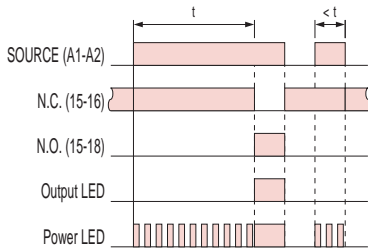

B模式：闪烁(OFF先计时),

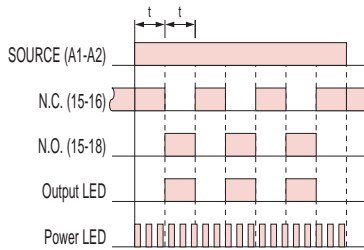

B2模式：闪烁(ON先计时),

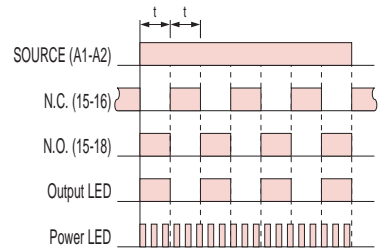

D模式：接点OFF延迟,

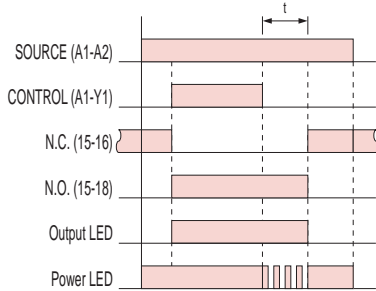

D1模式：接点OFF延迟反动作,

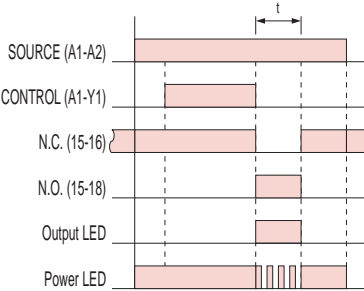

E模式：反动作,

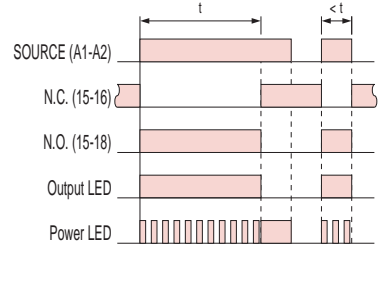

外形尺寸：(mm)

J1模式：单击输出延迟,

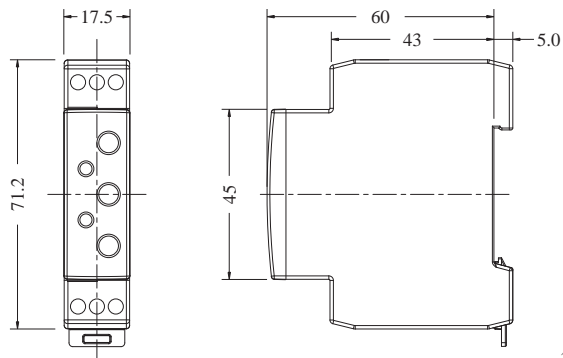
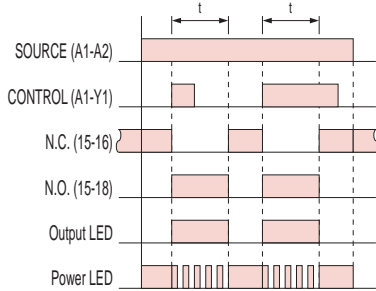

公差：±0.1

安良科技(无锡)有限公司

<http://www.anly.com.tw>

台北总公司：新北市新庄区福寿街202巷19号
TEL: +886-2-2996-3202 FAX: +886-2-2996-2017
台中分公司：台中市北区进化路351巷6号
TEL: +886-4-2360-0434 FAX: +886-4-2360-0414
高雄分公司：高雄市苓雅区四维三路89之1号
TEL: +886-7-331-6490 FAX: +886-7-334-6419
香港分公司：香港九龙太子道141号长荣大厦13字楼K座
TEL: +852-2397-2505 FAX: +852-2397-6080
无锡分公司：无锡市新吴区展鸿路28号1号地块A栋2楼
TEL: +86-510-85304801~3

马来西亚分公司：NO.1, JALAN 6/89B, KAWASAN PERINDUSTRIAN TRISEGI, BATU 31/2 OFF JALAN SUNGAI BESI, 57100 KUALA LUMPUR, MALAYSIA
TEL: +60-3-7983-5758 FAX: +60-3-7981-5052

印尼分公司：JL. PANGERAN JAYAKARTA 117/B9, JAKARTA PUSAT, 10730 INDONESIA
TEL: +62-21-624-8436 FAX: +62-21-626-1228